

PODER LEGISLATIVO



PROVINCIA DE TIERRA DEL FUEGO,
ANTÁRTIDA E ISLAS DEL ATLÁNTICO SUR
REPÚBLICA ARGENTINA

LEGISLADORES

122

Nº **123**

PERÍODO LEGISLATIVO 20 09.

EXTRACTO DICTAMEN DE COMISION / ES N° 3 EN MAYORIA s/Ast.

N° 544/08. (B.U.C.R. proyecto de Resolución
declarando de interes provincial el reciclado de
plástico denominado "El Vendaval Reciclados")
aconseja su aprobación

Entró en la Sesión de: 27 AGO. 2009

1/2

Girado a Comisión N° _____

Orden del día N° _____



Provincia de Tierra del Fuego,
Antártida e Islas del Atlántico Sur
República Argentina
PODER LEGISLATIVO

SECRETARÍA LEGISLATIVA

19 MAY 2009

MESA DE ENTRADA

Nº 123 Hs. 13:00 FIRMA

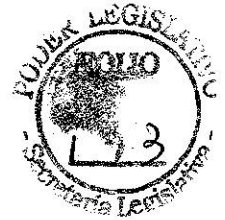

S/Asunto N° 544/08.-

**DICTAMEN DE COMISION N° 3
EN MAYORIA**

CAMARA LEGISLATIVA:

La Comisión N° 3 de Obra Pública. Servicios Públicos. Transportes. Comunicaciones. Agricultura y Ganadería. Industria. Comercio. Recursos Naturales (Pesca, Bosques, Minería, Aguas, Flora y Fauna). Turismo. Energía y Combustibles, ha considerado el Asunto N° 544/08 del Bloque U.C.R. Proyecto de Resolución declarando de interés provincial el sistema de reciclado de plásticos denominado „El Vendaval Reciclados“; y en mayoría, por las razones expuestas en el informe que se acompaña y las que dará el miembro informante, aconseja su aprobación.-

SALA DE COMISION, 7 de Mayo de 2009.-

[Signature]
LUIS DE VALDE VELAZQUEZ
Legislador Provincial
Poder Legislativo

[Signature]
Ricardo Alberto Wilder
Legislador Provincial
Frente para la Victoria
Tierra del Fuego

[Signature]
Arq. ANA LIA COLLAVINO
Legisladora Provincial
Poder Legislativo

[Signature]
MONICA SUSANA MONZA
Legisladora Provincial
Poder Legislativo

[Signature]
Prof. FABIO A. MARNELLO
Legislador Provincial
Poder Legislativo

“Las Islas Malvinas, Georgias y Sandwich del Sur son y serán Argentinas”



Provincia de Tierra del Fuego,
Antártida e Islas del Atlántico Sur
República Argentina
PODER LEGISLATIVO



S/Asunto 544/08.-

**LA LEGISLATURA DE LA PROVINCIA DE TIERRA DEL FUEGO,
ANTARTIDA E ISLAS DEL ATLANTICO SUR
RESUELVE:**

Artículo 1º.- Declarar de Interés Provincial el sistema de reciclado denominado "El Vendaval Reciclados".-

Artículo 2º.- Solicitar al Poder Ejecutivo Provincial que tome contacto con los responsables de este emprendimiento a los fines de coordinar posibles acciones en conjunto.-

Artículo 3º.- Que se de traslado de esta Resolución a los municipios de la Provincia.

Artículo 4º.- Regístrese, comuníquese y archívese.

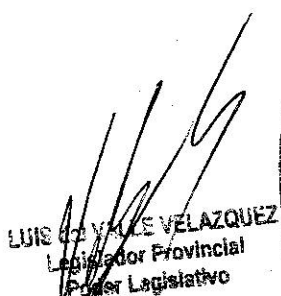
LUIS G. V. VELAZQUEZ
Legislador Provincial
Poder Legislativo

Ricardo Alberto Wilder
Legislador Provincial
Frente para La Victoria
Tierra del Fuego

Arq. ANA LIA COLLAVINO
Legisladora Provincial
Poder Legislativo

MONICA SUSANA URQUIZA
Legisladora Provincial
Poder Legislativo

Prof. FABIO A. MARINELLO
Legislador Provincial
Poder Legislativo

"Las Islas Malvinas, Georgias y Sandwich del Sur son y serán Argentinas"



Provincia de Tierra del Fuego,
Antártida e Islas del Atlántico Sur
República Argentina
PODER LEGISLATIVO



S/Asunto N°544/08.-

FUNDAMENTOS:

Señor Presidente:

Los fundamentos del presente proyecto serán expuestos en Cámara por el miembro informante designado.

SALA DE COMISION, 7 de Mayo de 2009.-

LUIS VALLE VELAZQUEZ
Legislador Provincial
Poder Legislativo

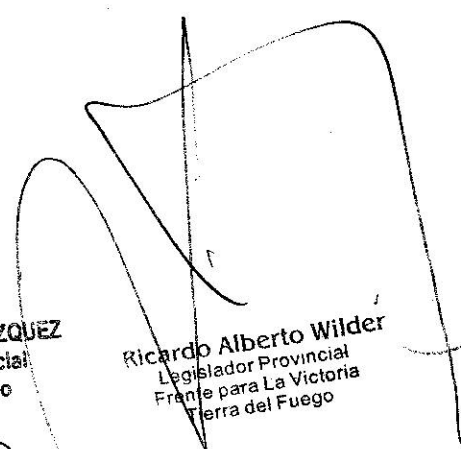
Ricardo Alberto Wilder
Legislador Provincial
Frente para La Victoria
Tierra del Fuego

Ana LIA COLLAVINO
Legisladora Provincial
Poder Legislativo

MONICA SUSANA URQUIZA
Legisladora Provincial
Poder Legislativo

Fabio A. MARNELLO
Legislador Provincial
Poder Legislativo

"Las Islas Malvinas, Georgias y Sandwich del Sur son y serán Argentinas"

PODER LEGISLATIVO



PROVINCIA DE TIERRA DEL FUEGO,
ANTÁRTIDA E ISLAS DEL ATLÁNTICO SUR
REPÚBLICA ARGENTINA

LEGISLADORES

Nº 544

PERIODO LEGISLATIVO 2008

EXTRACTO

B. D. C. P.

Proyecto de Resolución
declarando de interés provincial el siste-
ma de reciclado de plásticos reutili-
zado "El Vendaval Reciclados".

Entró en la Sesión de : 24/11/08.

Girado a Comisión Nº 3

Orden del día Nº _____

As 544/08 -



Provincia de Tierra del Fuego, Antártida
e Islas del Atlántico Sur
República Argentina

REPUBLICA ARGENTINA
PODER LEGISLATIVO
Bloque Unión Cívica Radical

PODER LEGISLATIVO
SECRETARIA LEGISLATIVA

20 NOV 2008

MESA DE ENTRADA

544 DE FIRMA

Sr. Presidente:

Las investigaciones y Proyectos que se vienen desarrollando en todo el mundo, tendientes a preservar la ecología y el medio ambiente deben de ser respaldados y acompañados por todos aquellos que interpretamos que el cuidado pleno de nuestro planeta es la única forma de garantizarnos un mañana para nuestros hijos.-

Una forma de mostrar una recapacitación sobre los hechos y demostrar que no es una lucha aislada, es que interpreto necesario en este caso la declaración de intereses Provincial el sistema de reciclado de plásticos denominado "El Vendaval Reciclados" ya que la motivación es necesaria para quienes prestan dedicada atención a las muchas cuestiones que hacen a la preservación del lugar que habitamos.-

Este pedido es acompañado de los antecedentes que sobre esta propuesta ya fueron reconocidos por otros organismos e instituciones tales como declaración de interés de la Provincia de Córdoba y declaración de interés municipal declarada por el concejo deliberante de la ciudad de Ushuaia como así también por estudios técnicos tales como ensayos y otras pruebas de laboratorio, aplicaciones y certificaciones de aptitud para su uso en las provincias de Santa Fe y Córdoba.-

LUIS DE VALLE VELAZQUEZ
Legislador Provincial
Poder Legislativo



Provincia de Tierra del Fuego, Antártida
e Islas del Atlántico Sur
República Argentina

REPUBLICA ARGENTINA
PODER LEGISLATIVO
Bloque Unión Cívica Radical

**LA LEGISLATURA DE LA PROVINCIA DE TIERRA DEL FUEGO,
ANTÁRTIDA E ISLAS DEL ATLÁNTICO SUR
DECLARA: RESOLVE**

Artículo 1°.- Declarar de interés provincial el sistema de reciclado de plásticos denominado "El Vendaval Reciclados".-

Artículo 2°.- ^{Salvador} ~~Que vería con agrado que el~~ Poder Ejecutivo provincial, ^{al} ~~a través~~ ^{que} ~~del área que corresponda,~~ tome contacto con los responsables de este emprendimiento a los fines de coordinar posibles acciones en conjunto.-

Artículo 3°.- ^{Resolución} Que se de traslado de esta declaración a los municipios de la provincia.-

Artículo 4°.- ~~Comuníquese al Poder Ejecutivo Provincial.~~

Artículo 5°.- ⁴ Regístrese, comuníquese y archívese.



LUIS del VALLE VELAZQUEZ
Legislador Provincial
Poder Legislativo



Concejo Deliberante
de la Ciudad de Ushuaia

31-05-07 11:05
720 23
Receptor: 0721 J

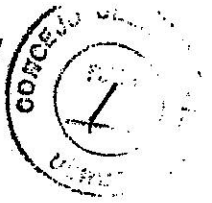
Nota N° 052/07
Letra: C.M.L.



BLOQUE PARTIDO JUSTICIALISTA
Concejal Manuel Ignacio Leiva

Ushuaia, 29 de mayo de 2007

Señor Presidente:

Por la presente, me dirijo a usted a los efectos de incorporar en el Boletín de Asuntos Entrados de la próxima Sesión Ordinaria, el Proyecto de Resolución que se adjunta.

Desde distintos ámbitos del estado, se investigan y desarrollan actualmente diversos procesos tendientes a preservar la ecología y el medio ambiente, muchos de los cuales centran su atención en programas de selección de todo tipo de residuos para su posterior etapa de reciclado.

En virtud de ello, y atento a que hemos recibido antecedentes, cuyas copias se adjuntan a la presente, que incluyen estudios técnicos tales como ensayos y otras pruebas de laboratorio, aplicaciones y certificaciones de aptitud para su uso en las hermanas provincias de Santa Fe y Córdoba; pido el acompañamiento del Cuerpo para declarar de Interés Municipal el Sistema de reciclado de plásticos denominado "El Vendaval Reciclados".

MANUEL IGNACIO LEIVA
 Concejal
 Bloque Frente Para la Victoria P.J.
 Concejo Deliberante

AL SEÑOR PRESIDENTE
DEL CONCEJO DELIBERANTE
DE LA CIUDAD DE USHUAIA
Don Juan Carlos ARCANDO
S / D

CONCEJO DELIBERANTE
 TRATADO: MANIPULACION
 FECHA: 05-06-07
 RESUELVE: APROBADO

"Las Islas Malvinas, Georgias y Sandwich del Sur y los Hielos Continentales, son y serán argentinos".

LUIS VALLE VELAZQUEZ
 Legislador Provincial
 Poder Legislativo



*Concejo Deliberante
de la Ciudad de Ushuaia*

BLOQUE PARTIDO JUSTICIALISTA
Concejal Manuel Ignacio Leiva

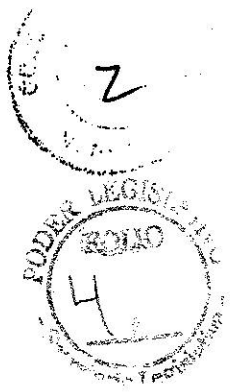

PROYECTO DE RESOLUCIÓN

ARTÍCULO 1º) Declarar de Interés Municipal el Sistema de reciclado de plásticos denominado "EI VENDAVAL RECICLADOS".

ARTICULO 2º) La declaración enunciada en el artículo precedente, no implicará erogación alguna al Erario Municipal.

ARTICULO 3º) De forma.

MANUEL IGNACIO LEIVA
Concejal
Bloque Frente Para la Victoria P.J.
Concejo Deliberante

LUIS DEL VALLE VELAZQUEZ
Legislador Provincial
Poder Legislativo

"Las Islas Malvinas, Georgias y Sandwich del Sur y los Hielos Continentales, son y serán argentinas"

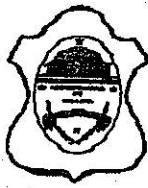

Concejo Deliberante
de la Ciudad de Ushuaia



NOTA N° 144 /2007

LETRA: C.D.

REFERENTE: EXPTE. N° 410/2007.-



USHUAIA, 19 JUN 2007

SEÑOR INTENDENTE MUNICIPAL:

Tengo el agrado de dirigirme a usted con el objeto de remitir adjunto Resolución C.D. N° 082 /2007, dada en Sesión Ordinaria de fecha 05 de junio de 2007, por medio de la cual se Declara de Interés Municipal al Sistema de Reciclado de Plásticos denominado El Vendaval Reciclados.-

Sin otro particular saludo a usted atentamente.

JUAN RAMON LUNA
Pro-Secretario Legislativo
Concejo Deliberante
A/C Secretaria

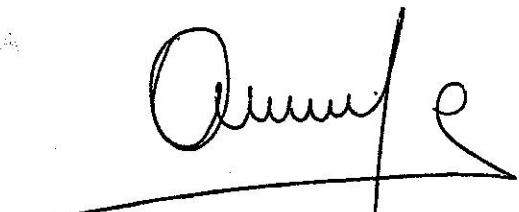
JUAN CARLOS ARCAÑO
Presidente
Concejo Deliberante Ushuaia

ES COPIA FIEL DEL ORIGINAL

JUAN RAMON LUNA
Pro-Secretario Legislativo
Concejo Deliberante
A/C Secretaria

LUIS del VALLE VELAZQUEZ
Legislador Provincial
Poder Legislativo

AL SEÑOR
INTENDENTE MUNICIPAL
DE LA CIUDAD DE USHUAIA
Ing. Jorge Alberto GARRAMUÑO
S / D



temperatura, dando origen, mediante la utilización de moldes, a postes, tirantes, varillas, tablas y otros productos de utilidad.

Que son objetivos de este Programa, entre otros, la eliminación de la contaminación rural provocada por la presencia de envases de plástico que han contenido agroquímicos; evitar el quemado o enterramiento de los mismos; su dispersión en basurales, arroyos, lagunas o distintos espejos de agua y prevenir uno de los mayores riesgos, su reutilización como envases para el acopio de agua u otros productos.

Que a través del Programa mencionado se podrá transformar, paulatinamente, una problemática en una fuente laboral y en la producción de materiales útiles para el productor agropecuario.

Por ello, las atribuciones conferidas por el Artículo 3º de la Ley Nº 6629 y lo dictaminado por el Departamento Jurídico bajo Nº 250/03,

**EL SECRETARIO DE
AGRICULTURA Y GANADERÍA**

RESUELVE

1º.- APROBAR el PROGRAMA DE RECICLADO DE ENVASES DE AGROQUÍMICOS, denominado CORDOBA RECICLA, en virtud de las previsiones del Artículo 3º de la Ley Nº 6629, el que con seis (6) fojas forma parte integrante de la presente Resolución como Anexo I.

2º.- DISPONER a partir de la fecha de la presente Resolución, la implementación y puesta en marcha del Programa aprobado por el Dispositivo precedente, siendo responsable del mismo la

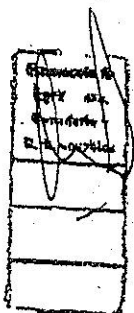

00000411

ES COPIA FIDEL DEL ORIGINAL

LUIS JOSÉ VELAZQUEZ
Legislador Provincial
Poder Legislativo

CORDOBA
SECRETARÍA DE AGRICULTURA Y GANADERÍA

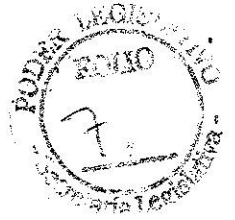

Gerencia de Agricultura, a través del Departamento Sanidad Vegetal.

3°.- INVITAR a los organismos públicos y privados relacionados con el sector agropecuario de la Provincia y con la conservación del medio ambiente; como así también a las instituciones que integran el Consejo Asesor Provincial de Agroquímicos (Decreto N° 298/95), a adherirse al referido Programa.

4°.- PROTOCOLÍCESE, comuníquese y archívese.

RESOLUCIÓN

CARLOS ALBERTO PRESAS
SECRETARIO DE AGRICULTURA Y GANADERIA

N° 00000411

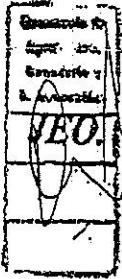

LUIS del VALLE VELAZQUEZ
Legislador Provincial
Poder Legislativo

(54) SOLID PRODUCT MANUFACTURED FROM RECYCLED DOMICILIARY SWEEPINGS MATERIALS, A PROCEDURE FOR MANUFACTURING SAID PRODUCT AND MOBILE EQUIPMENT FOR RECYCLING PLASTIC

5,225,117 A 7/1993 Sadr 231/21
5,240,656 A 7/1993 Scherer 249/321
5,310,331 A 7/1993 Jenkins 1106/15,05
5,402,624 A 7/1993 Singh, et al.
6,010,914 A 3/2000 Gehrig, et al. 26/1118

(76) Inventor: Juan Carlos Barchena, Calle 12 n. 1397 Las Parejas 2505, PCIA, Santa Fe (AR)

Primary Examiner—Mark Eashoo
(74) Attorney, Agent, or Firm—Scully, Scott, Murphy & Presser

Notice: Subject to any disclaimer, the term of this patent is extended or adjusted under 35 U.S.C. 154(b) by 0 days.

(57) ABSTRACT

A product obtained from the use of sweeping materials, more particularly by means of recycling domiciliary sweepings. The product obtained by the present invention may be: posts, tables, rods, braces, moldings, cords, roadside ditches, boards or plates (like agglomerated wood) for the manufacture of all type of mouldable products such as, rods, sewers, posts, and any other product that can be made from a mouldable plastic-based material. It comprises of: a first component containing plastic polyethylene and polypropylene materials in a proportion that ranges between 25% and 30% of the final weight of the product; a second component of plastic PET type materials ranges between 30% and 40% of the total weight of the product; and a third component selected from: PVC, styrene, polyamides, polycarbonates, polystyrene, ABS, aluminum and cardboard. A procedure for obtaining a product from sweeping materials is also an object of the present invention, including the step of: separating from sweepings materials plastic materials found without classifying nor washing them; crushing this material in a blades mill; simultaneously warming up and extruding said material to a temperature of up to 300° C.

(21) Appl. No.: 09/666,637

(22) Filed: Sep. 21, 2000

(30) Foreign Application Priority Data

Sep. 21, 1999 (AR) 990104747

(51) Int. Cl.⁷ B29C 47/00

(52) U.S. Cl. 264/920; 264/176.1; 264/177.1

(58) Field of Search 264/37.32, 176.1, 264/177.1, 299, 920, 918; 366/348

(56) References Cited

U.S. PATENT DOCUMENTS

3,34,493 A	•	1/1886	Venena	106/224
4,682,699 A	•	7/1987	Littley	211/75
5,009,511 A	•	4/1991	Sarko et al.	210/677
5,176,861 A	•	1/1993	Ishikawa	
5,192,092 A	•	3/1993	Dibenedetto	150/154
5,217,655 A	•	6/1993	Schmidt	264/1,1

3 Claims, 3 Drawing Sheets

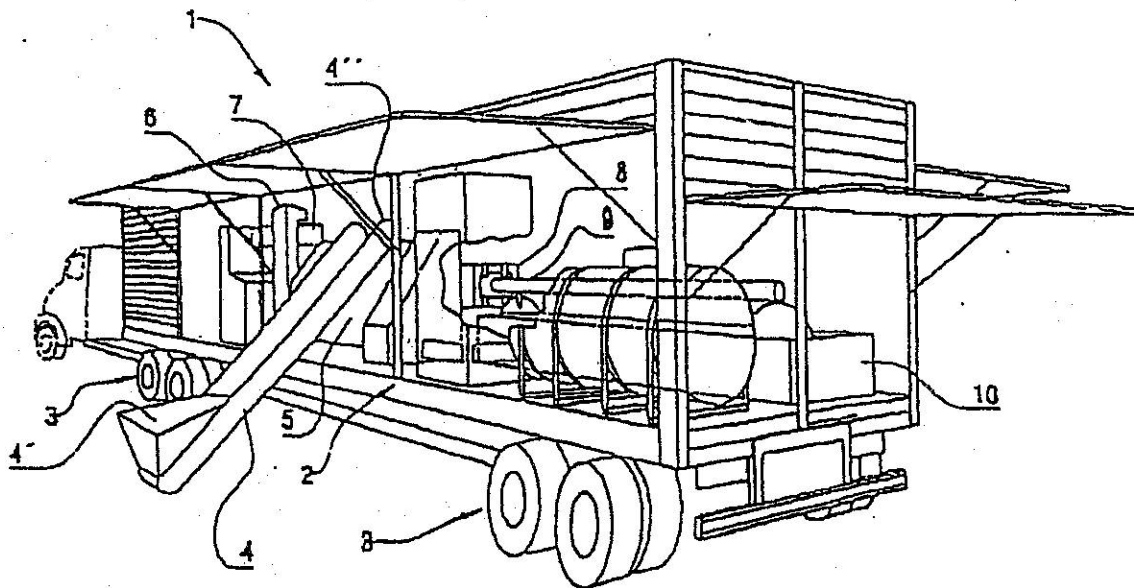

LUIS del VALLE VELAZQUEZ
Legislador Provincial
Poder Legislativo

25. PRINCIPALES ORGANISMOS, ENTIDADES Y EMPRESAS INVOLUCRADAS



- **Agencia Córdoba Ambiente.**

Kadae S.A., está solicitando a través de la presente la certificación de aptitud ambiental para la operación del equipo de reciclado en el territorio de la Provincia de Córdoba.

- **Subsecretaría de Medio Ambiente y Ecología Provincia de Santa Fé.**

La Provincia de Santa Fé declaró de Interés Provincial al proyecto que se está presentando, se indica en nota adjunta del 2/5/2000.

- **Cámara de Sanidad Agropecuaria y Fertilizantes de la República Argentina (CASAFE).**

CASAFE está desarrollando un programa de recolección y disposición final de envases vacíos de productos fitosanitarios, una de cuyas alternativas propone el método de reciclado por extrusión de los bidones.

- **Programa Córdoba Recicla**
- **Ministerio de Producción y Trabajo de Córdoba.**
- **Secretaría de Agricultura y Ganadería de Córdoba**
- **Ministerio de Educación de la Provincia de Córdoba**
- **Universidades Nacionales y Privadas**
- **Colegio de Ingenieros Agrónomos de Córdoba**
- **Municipio y Comunas de la Provincia de Córdoba**
- **CEDASAC (cámara de expendedores de agroquímicos)**
- **Cámara de aplicadores aéreos de agroquímicos de Córdoba**
- **Sociedades rurales**
- **Asociación de productores agrícolas y frutihortícolas**
- **Organizaciones no gubernamentales (ONG)**

LUIS CAYULA VELAZQUEZ
Legislador Provincial
Poder Legislativo